

使用說明書

Rasonic

石油氣/煤氣雙頭煮食爐

產品編號

RG-36S(LP)
RG-36S(TG)

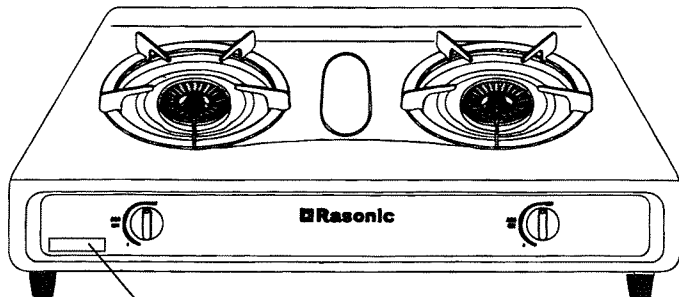

產品編號

安全指示.....	頁碼 2~5
安裝準備.....	5
部件名稱及使用方法.....	6
清潔及保養.....	7
故障及處理方法.....	8
產品規格.....	8

注意事項

- 使用爐具前請仔細閱讀說明及保用證，並妥善保管以備日後查閱。
- 為了正確及安全的使用本爐具，請仔細閱讀此說明書，並按安裝指引進行安裝。
- 安裝需符合當地的法例及指引。(例如：香港氣體安全條例)
- 根據香港氣體安全條例，任何氣體裝置工程，包括爐具和接駁喉管的安裝，必須由註冊氣體裝置技工執行，而該技工已與相關的氣體工程類別註冊及受聘於註冊氣體工程承辦商。
- 未按規定方法進行安裝而造成的損毀及故障，由使用者自行負責。



另附保用證

安全指示



請務必遵從

必須嚴格遵照以下項目以避免用戶和他人受到傷害及財物損壞。

■ 當不遵照說明書所示內容而發生意外, 表示傷害及破壞之程度的標誌如下:

	危險	此標誌表示 [有造成生命危險或嚴重受傷的危險]
	警告	此標誌表示 [有造成生命危險或嚴重受傷的可能性]
	注意	此標誌表示 [有造成傷害或財產受損的可能性]

■ 說明書內所須用的符號:

	此標誌表示表示警覺。
	此標誌表示禁止使用項目。
	此標誌表示必須確實遵從項目。

危險

氣體洩漏時的注意事項

■ 如發現漏氣, 立即關閉氣掣打開窗戶及通知氣體供應商。

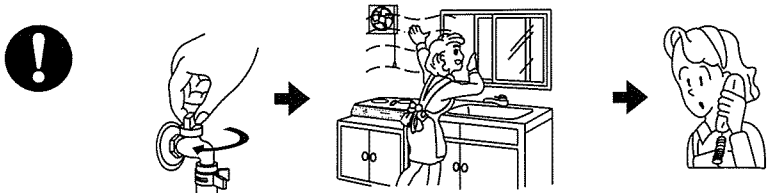

如果不作以上的處理, 有可能導致火災或爆炸。

■ 切勿開關室內任何電器用品或電掣。

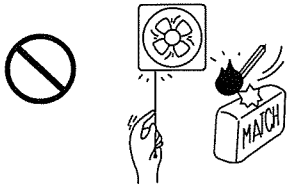

火種及火花會導致火災或爆炸。

警告

■ 除貼在爐上標籤指定的氣體外，切勿使用其他氣體。

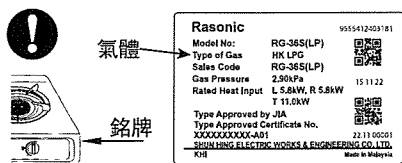

* 例: RG-36S(LP)

- 使用非指定之氣體，有可能導致異常燃燒或一氧化碳中毒。
- 如氣體不同，請與爐具代理商聯絡。

■ 切勿自行分解，修理或改裝爐具。如自行分解，修理或改裝，會導致爐具故障。若發現爐具有故障，請與爐具代理商聯絡。



■ 爐具需與牆壁保持足夠距離。若爐具周圍與易燃物品沒有充分的空間時，請安裝防熱板。

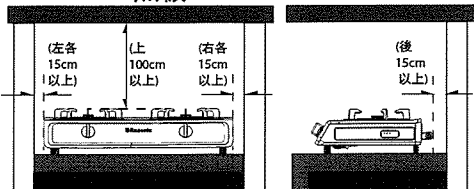

■ 不要堵塞通風用吸氣口。若發生堵塞將導致爐具高溫，及造成火災或一氧化碳中毒。

■ 切勿將爐具放在耐熱性能差的墊子上。

○ 放在地毯，枱布等耐熱性差的墊子上可能導致火災。

■ 切勿在使用過程中外出或就寢。可能會導致火災或空氣供應不足而引起一氧化碳中毒。

■ 切勿將爐具放近易燃物品或將易燃品放於爐具的上方和周圍，以免導致火災。

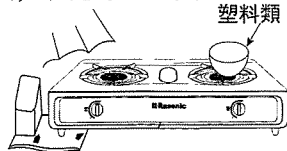

■ 使用時請確保室內空氣流通！

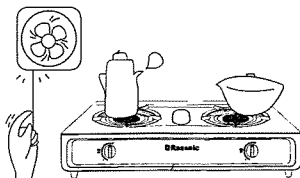

○ 否則，會因通風不良而引起不完全燃燒，造成一氧化碳中毒。

■ 發現異常情況（不正常燃燒，異常聲響，地震或火災等）應立即停止使用，關閉氣掣。

○ 若在異常情況下繼續使用爐具，會引起故障或火災。

○ 爐頭燃燒時，切勿搬動爐具，否則會引起燒傷，燙傷及火災。

○ 不要讓小孩單獨使用，以免因操作錯誤而引致燙傷或燒傷。

■ 擦洗點火針污垢時要小心，以免手指被點火針刺傷。



安全指示

請務必遵從



注意

- ❌ 切勿使用三通和其他接頭。錯誤使用，容易產生漏氣，導致中毒，爆炸等事故。

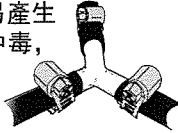

- 使用合適的氣體接駁軟喉。
(香港：機電工程署批准軟喉)
- 定期安排供氣商檢查氣體軟喉及在軟喉到期前更換。
- 膠管需每三年更換一次或於老化前更換。老化的膠管會出現裂紋或接頭鬆動，導致漏氣。



- ❌ 切勿把石油氣瓶倒置或用熱水，火等加熱，以免瓶內殘液流入爐具內部，損壞爐具。
- ❌ 切勿在車輛，船舶上使用會因震動引起火災及爐具故障。



- ❌ 此爐具只可作煮食用途。如爐具用作烘乾衣物會導致爐具過熱或不正常操作，有可能引致火災，燒傷或漏氣。

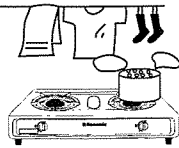

- ❌ 使用過程中及剛使用完畢，除打火制及火力調節制外，切勿用手觸摸其他部位。

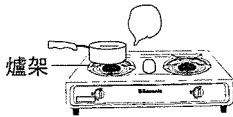

因為面板，爐架及其周圍的高溫，容易引起燒傷和燙傷。

- ❌ 切勿使用錫紙碟，便用錫紙可能令致爐火不正常。



- 使用時請避免湯水嚴重滾溢，可能令爐頭燃燒不正常。
- 膠管要接駁至接頭的紅線上，並用喉碼扣緊。膠管脫落或鬆動，會引致中毒或爆炸等事故。

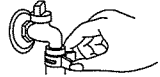

- 切勿把膠管放於爐具上方或下面，令膠管受壓。若膠管受



壓折彎，破裂，會引致漏氣，爆炸，火災等事故。

- ❌ 不要將火焰調到超出鍋底，否則器皿手柄會因火焰而產生高熱，容易發生燙傷，燒傷及火災等事故。



- ❌ 點火時不要將臉靠近爐頭。火焰和高溫會導致燒傷或燒焦頭髮。

- 使用中要經常確認火焰保持正常。如有不正常聲音或火焰不穩定，須停止使用。否則將導致一氧化碳中毒。

- 當爐火意外被湯水淋息或強風吹熄時，氣掣迅即自動關閉，防止漏氣，確保安全。在使用中，如發現熄火安全裝置啟動後，應立即按下點火/熄火按鍵。

- 切勿使用非指定或過大的鍋具！

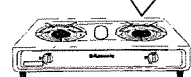

如使用過大的爐具，會因不完全燃燒而導致一氧化碳中毒。

⚠ 注意

■ 使用後必須確認爐火已熄滅。出門或睡前，必須關閉氣掣。



如爐火未熄滅或氣掣未完全關閉，會因氣體洩漏導致一氧化碳中毒或火警。

■ 必須使用合適喉管及配件進行接駁。



根據香港氣體安全條例，任何在香港的氣體裝置工程，包括爐具和接駁喉管的安裝，必須由註冊氣體裝置技工執行。而該技工已於相關的氣體工程類別註冊及受聘於註冊氣體工程承辦商

使用認可印有機電工程署批准標記(例如：機電工程署批准 EMSD APPROVAL GTXXXX)的氣體接駁喉管連接爐具，或使用機電工程署接納的其他恰當方法。

安裝前準備

安放部件

■ 正確放置小爐蓋

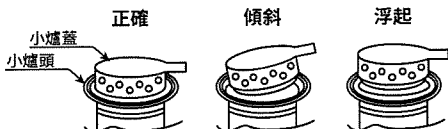

■ 請確認爐架的鎖釘嵌入淺盤的小孔內。

在爐架放置不平下使用，會令使用者燙傷或引起火警。

■ 當安放小爐蓋時，需確保小爐具安放正確，沒有如上圖的傾斜或浮起的情況。

■ 當安放大爐蓋時，需向下輕按大爐蓋以確保大爐蓋已完全嵌入爐頭內。

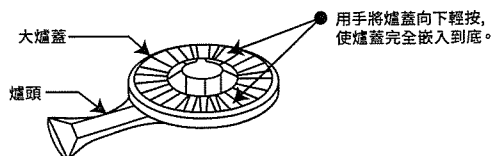

■ 若爐頭蓋和爐頭身未安裝正確，會導致無法點火。

■ 在大爐蓋及小爐蓋傾斜或浮起的狀態下使用，會導致以下情況：

- 火焰進入爐具內，會導致損毀。
- 火焰不均和回火導致火焰不完全燃燒、一氧化碳中毒或爐頭蓋變形。

部件名稱及使用方法

部件名稱

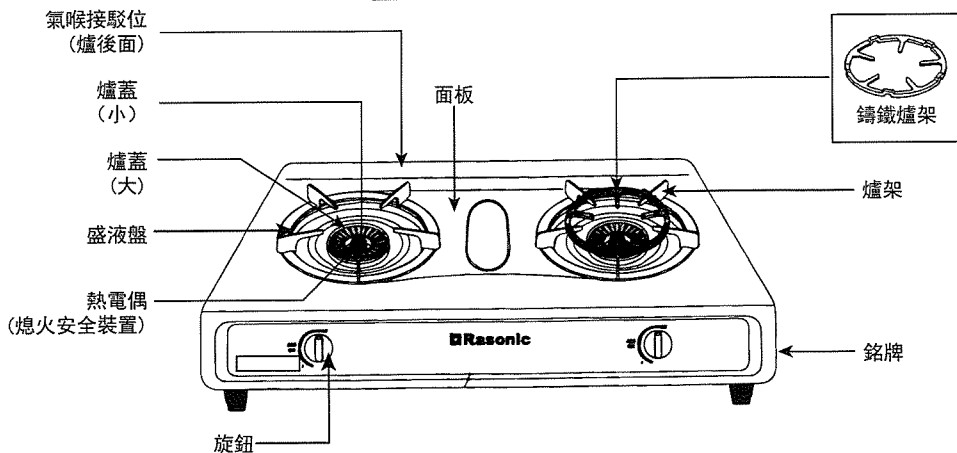

配件

部件名稱	鑄鐵爐架	使用說明書	保用證
數量	一個	一本	一張

使用方法

1. 點火及點火確認

- 請向下按緊旋鈕，並以逆時針方向旋轉到底，爐頭燃點後，維持按壓約10秒鐘。
- 放手時，請確認爐頭維持於燃燒狀態。如爐頭仍未點燃。
- 將旋鈕旋回起始位置，並重覆以上步驟。

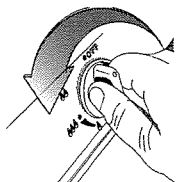

2. 火力調節

內，外環火力均最強

內，外環火力均最弱

僅內環火力。強火

內，外環火力均最弱

3. 熄火及點火確認

- 熄火時請將旋鈕旋至[熄火]位置（無需按下）。



注意：
熄火時可能會發出聲響（熄火聲音）但這是正常現象。

清潔及保養

- 易潔表面之爐面
- 可用軟布沾溫和清潔劑清洗；
- 如弄污易潔表面之爐面，應立即清潔，如經一段時間（一星期以上）後才清潔及處理，污垢會難以清潔，而且會導致易潔表面剝落。
- 易潔表面及不鏽鋼表面不能抵受硬物衝擊或強烈高溫，也不能使用金屬擦，去污粉，強烈清潔劑，刀，鹼性洗潔精或漂白劑清潔污垢。



- 切勿擺放過大的鍋具於爐架上，因會導致煮食爐過熱。
- 建議爐具的最大重量(連食材)：10公斤
- 建議爐具的最少直徑：15厘米
- 建議爐具的最大直徑：36厘米

■ 面板清潔方法

- 切勿使用稀釋劑，汽油，強力清潔劑或帶有磨料的清潔劑等，以免損害爐面及製板的光澤。



- 可用海綿和清潔劑，清洗爐頭或爐蓋表面，如果污漬淤積，可以從內向外用刷子刷洗。
- 擦洗時不要用力過度，也不要撞擊，清洗後，用布抹乾及安回原位。

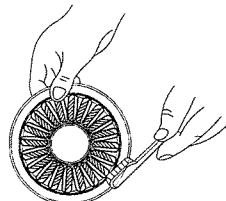

- 請用刷子刷洗小爐蓋圈的污垢。
- 請用軟布擦洗熱電偶和點火針的污垢。注意：切勿使用硬物撞擊熱電偶。
- 擦洗時要小心，以免手指被點火針劃傷。

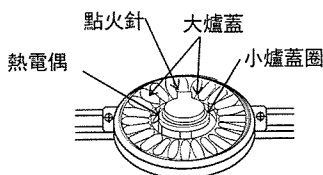

- 注意保持爐頭清潔，防止飯粒，菜渣等髒物堵塞爐頭，引起點火不良。
- 進行清潔保養時，應戴上手套，避免因爐具的棱角而割傷。
- 當爐具長期不使用時，清除爐具上的污垢，並用帽蓋蓋住氣喉接駁位。否則可能引起爐具故障。

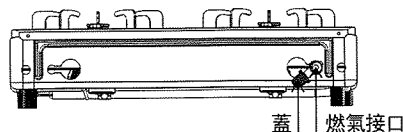

故障及處理方法

故障	原因和處理方法
難於點火或 點燃後立即熄滅	開關掣按得不正確或的時間不足。 → 回到熄火狀態，用力將按鍵按到底，慢慢向左旋轉，點燃後繼續按壓 數秒鐘。
	氣掣未打開。 → 打開氣掣。
	氣喉內充滿空氣。 → 重覆點火操作。
	安全掣，爐環積有污垢或潮濕。 → 清除水積及污垢
火焰不穩定，或火焰 發黃，發紅，或使用 中火焰熄滅，燃燒時 有異常聲音。	沒有氣體供應。 → 更換氣瓶或通知供氣商。
	沒有氣體供應。 → 更換氣瓶或通知供氣商。
	安全掣，爐環積有污垢或潮濕。 → 清除水積及污垢
	噴嘴，爐蓋火孔堵塞。 → 清潔噴嘴，爐蓋火孔。
	爐蓋安裝不正確。 → 重新正確安裝。
使用加濕機。 → 水分中有鈣，故火焰變黃，這不會影響爐具使用。	

如須要檢查及維修服務
請與代理商聯絡。



產品規格

產品名稱		雙頭煮食爐	
產品型號		RG-36S(LP)	RG-36S(TG)
氣量		香港石油氣	香港煤氣
氣體操作壓力(kPa)		2.9	1.5
熱負荷 (千瓦)	右爐頭	5.8	5.8
	左爐頭	5.8	5.8
	合計	11.0	10.8
爐身重量(公斤)		6.3	
點火方式		壓電式電子打火	
安全裝置		意外熄火安全裝置	
外形尺寸(毫米)		700(長) x 157(高) x 414(寬) (到爐架上平面為止)	
入氣喉		Ø8.8 毫米膠喉	G1/2不銹鋼織 網軟喉